

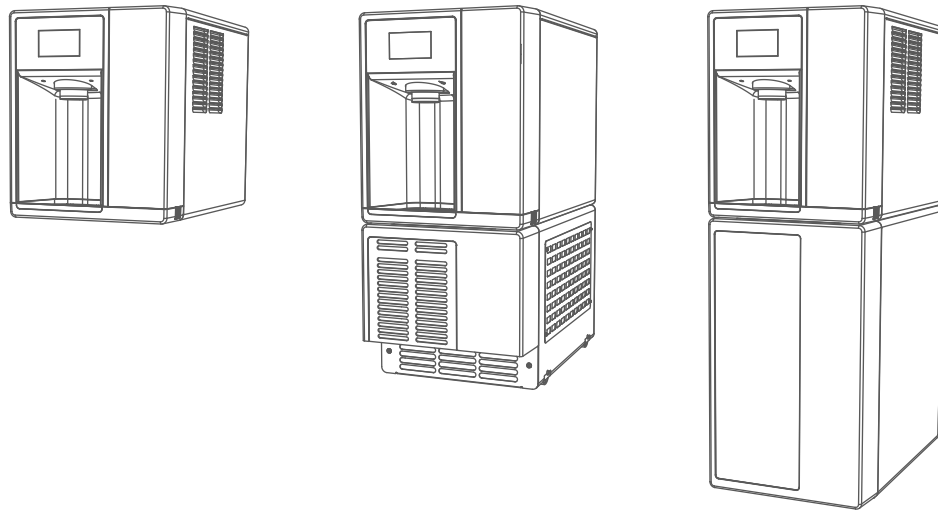

Champion™ 7 y Champion 15 Dispensador de hielo y agua con máquina de hielo Chewblet® CI112A, UC112A, UD112A

Guía de instalación
115 V

Visite www.follettice.com/technicaldocuments para consultar el manual de funcionamiento y servicio de su unidad.



Bienvenido a Follett

Los equipos de Follett gozan de una merecida reputación por su excelente rendimiento, fiabilidad a largo plazo y servicio posventa. Para asegurarse de que este equipo ofrece el mismo grado de servicio, lea esta guía cuidadosamente antes de comenzar la instalación.

Si necesita asistencia técnica, llame a nuestro grupo de servicio técnico al número (877) 612-5086 o +1 (610) 252-7301.

Tenga a mano su número de modelo, número de serie y una explicación completa y detallada del problema cuando se ponga en contacto con el servicio técnico.

Cómo empezar

Después de desembalar y retirar todo el material de embalaje, inspeccione el equipo para detectar posibles daños ocultos durante el transporte. Inspeccione toda la mercancía en el momento de la entrega. Si existen signos visibles de daños, rechace la entrega o firme el recibo de entrega como "dañado". Debe informar al servicio de atención al cliente de Follett en un plazo de 48 horas. Siempre que sea posible, incluya fotos detalladas de los daños con el embalaje original para que podamos iniciar el proceso de reclamación de transporte.



¡PRECAUCIÓN!

- No incline la unidad más de 30° de la posición vertical durante el desembalaje o la instalación.
- La zona del recipiente dispensador contiene piezas mecánicas móviles. Mantenga las manos y los brazos alejados de esa zona en todo momento. Si tuviera que acceder a esa zona, deberá desconectar primero la corriente a la unidad.
- Este aparato no es adecuado para su instalación en una zona en la que pueda utilizarse un chorro de agua.
- Este aparato no debe limpiarse con chorro de agua.
- El mantenimiento de usuario no debe ser realizado por niños.
- Follett recomienda instalar un sistema de filtrado de agua Follett en la línea de entrada de agua de la máquina de hielo (capacidad estándar #00130229, alta capacidad #00978957, alta capacidad sin carbono #01050442).
- Antes de ponerlo en funcionamiento, limpie el dispensador de acuerdo con las instrucciones de este manual.
- No bloquee la entrada o salida de aire.
- Este aparato deberá ser conectado por una persona cualificada y siguiendo los códigos de aplicación.
- Una persona cualificada proporcionará un dispositivo de desconexión fácilmente accesible incorporado al cableado fijo.
- Si el cable de alimentación eléctrica se daña, deberá ser sustituido por el fabricante, su servicio técnico o personas con cualificación similar para evitar posibles peligros.
- Este aparato puede ser usado por niños a partir de 8 años de edad o personas con capacidades físicas, sensoriales o mentales disminuidas, o sin la experiencia y los conocimientos necesarios, si han recibido supervisión o instrucciones para la utilización del aparato del forma segura y comprenden los peligros relacionados. Los niños deben ser controlados en todo momento para evitar que jueguen con el aparato.
- Este aparato está diseñado para uso comercial.
- ¡ADVERTENCIA! Para evitar peligros debidos a la inestabilidad del aparato, debe fijarse siguiendo las instrucciones.
- La garantía no cubre las instalaciones en exteriores o al aire libre.
- Para reducir el riesgo de descargas, desconecte la alimentación eléctrica antes de realizar trabajos de mantenimiento.
- Realice la conexión únicamente a una toma de agua potable.
- El hielo es resbaladizo. Mantenga las encimeras y el suelo alrededor del dispensador limpios y sin hielo.
- El hielo es un producto alimenticio. Siga las instrucciones recomendadas en materia de limpieza a fin de garantizar la limpieza del hielo fabricado.

Antes de comenzar

El número de serie de su unidad se encuentra en el chasis, directamente detrás de la bandeja de goteo delantera. La bandeja recoge gotas puede extraerse fácilmente tirando de ella hacia delante. El número de serie también se encuentra en la parte superior del condensador.

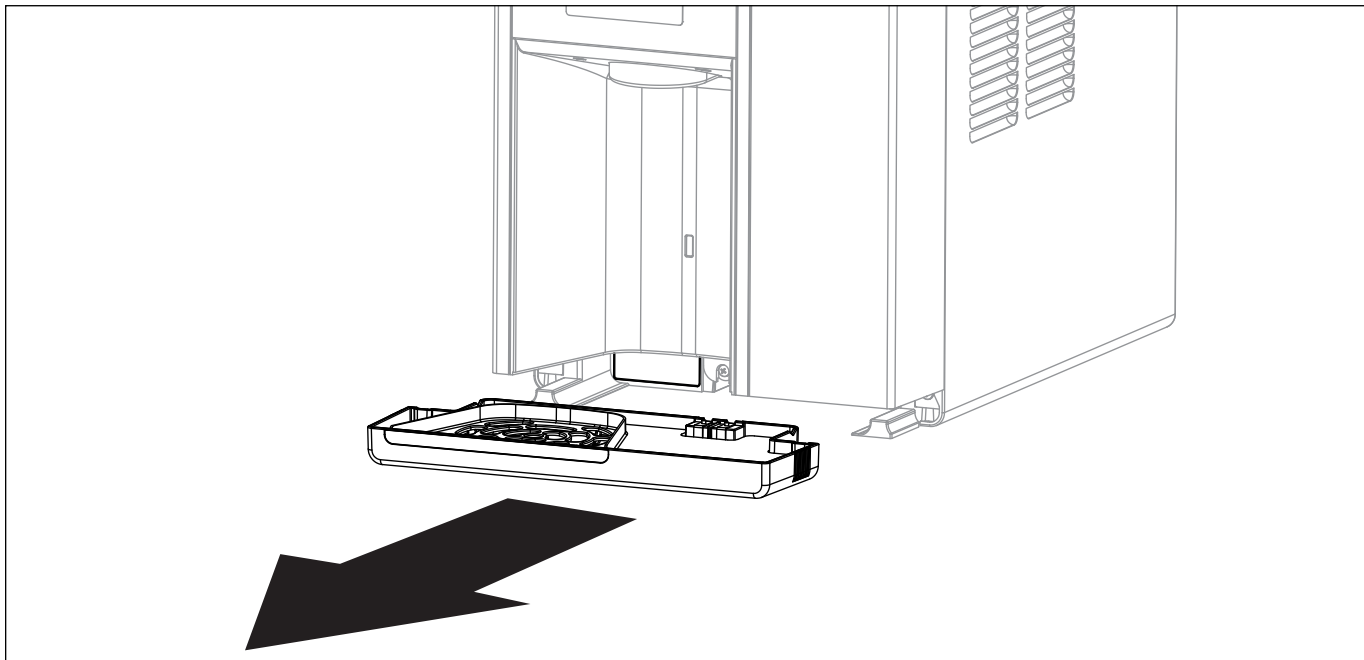

Especificaciones

Dimensiones

	Anchura	Fondo	Altura	Peso de envío de la unidad
7CI112A	14,56" (37 cm)	22,38" (56,8 cm)	17,59" (44,7 cm)	92 lbs (41.7 kg)
15CI112A	14,56" (37 cm)	22,38" (56,8 cm)	22,47" (57,1 cm)	105 lbs (47.6 kg)
7UC112A	14,56" (37 cm)	22,38" (56,8 cm)	33,50" (85,1 cm)	120 lbs (54.4 kg)
7UD112A	14,56" (37 cm)	22,38" (56,8 cm)	31,50" (80 cm)	120 lbs (54.4 kg)

Nota: La base se envía por separado

Condiciones ambientales



¡PRECAUCIÓN!

Los dispensadores Champion son sólo para uso en interiores. Diseñados para uso comercial. Follet no puede proporcionar servicios internos para instalaciones residenciales.

	Máximo*	Mínimo*
Temperatura del aire†	100°F (38°C)	50 °F (10 °C)
Temperatura del agua	90°F (32,2°C)	40°F (4,5°C)
Presión del agua	70 psi (483 kpa)	10 psi (69 kpa)
Humedad relativa	55% at 78 F (25,5°C)	

* Su uso fuera de estas limitaciones se considera uso indebido e invalidará la garantía. Mantenga las separaciones y ventilaciones adecuadas; asegúrese de que las salidas de ventilación no estén bloqueadas o limitadas, lo que provocaría temperaturas por encima de las especificaciones y fallos en el condensador.

† Se logra el mejor rendimiento entre 27°C (80°F) y 10°C (50°F).

Sistema de tuberías

- Entrada de agua: Racor de 1/4" DE o John Guest a presión
- Se recomienda el cierre del agua a 1,5 m (5 pies) del dispensador

Opciones

- Dispensador de agua (P/N 01536093)
- Desagüe trasero para depósito de hielo (N/P 01535350)
- Filtro interno Claris (P/N 01535327)
- Modelo para mostrador con patas de 4" (P/N 00956300)
- Patas de 6" modelos independientes (P/N 00956318)
- Soporte de base para modelos de mostrador (P/N 01453661)
- Filtro Claris externo (P/N 01536127)
- Desagüe de la bandeja de goteo 7UD, 7UC (P/N 01535335)
- Desagüe de bandeja de goteo con patas de 4" 7/15CI (Ref. 01535343)
- Agua caliente (P/N 01535368)

Agua



¡ADVERTENCIA!

Realice la conexión únicamente a una toma de agua potable.

- Máximo total de sólidos disueltos (TDS) 400 ppm. La filtración por intercambio iónico o la ósmosis inversa pueden reducir la dureza.
- Mínimo TDS 10 ppm.
- Sílice máximo 20 mg/L. La ósmosis inversa (OI) debe utilizarse para eliminar la sílice.
- Dureza máxima del agua 100 ppm como CaCO₃ (6 granos por galón). La filtración por intercambio iónico o la ósmosis inversa pueden reducir la dureza.
- No recomendado para uso con agua descalcificada.
- Índice IP (Protección contra la penetración): IPX0 (sin protección)
- Utilice las tiras de prueba de dureza del agua suministradas para verificar la dureza del agua entrante y ajustar la configuración de derivación en el cabezal del filtro Claris (preinstalado detrás de la cubierta frontal en la mayoría de los modelos). Consulte la tabla siguiente para conocer los ajustes adecuados. Ajuste la configuración de derivación después de completar la sección *Secuencia de lavado del filtro Claris interno*.

Dureza (ppm)	Configuración	Intervalo (mes)	Galones
0	6	12	1000
50	5	9	800
120	3	6	500
250	2	4	200
425	0	2	100

Nota: El colector del filtro Claris viene ajustado de fábrica a 3 antes del envío.

Espacios

- Modelos CI: 7,62 cm (3") a cada lado del dispensador, 5,08 cm (2") detrás para conexión eléctrica/agua/ventilación
- Modelos UD/UC: 5,08 mm (2") detrás del dispensador para las conexiones eléctricas y de drenaje opcional. 15.3 mm (6") delante del dispensador para ventilación.

Sistema eléctrico

115 V

- 115 V, 60 Hz, monofásico, 4 A (opción agua caliente: 8A), fusible o disyuntor máximo 15A
- Conectar a circuito de 15 A, fusible o disruptor
- Debe conectarse a una toma de tierra – requiere un enchufe de 3 clavijas. No retirar la toma de tierra.
- NEMA 5-15P 90 grados, cable de 2,4 m suministrado con la máquina

Refrigeración



¡ADVERTENCIA!

Procure no dañar el circuito del refrigerante. El refrigerante puede provocar daños físicos y/o dañar el dispensador.

- Refrigerante
 - 115 V: R513a - 176 gramos (6,2 onzas)

Evacuación del calor

- 1700 BTU/hr (498 W)

Champion 7 Plano detallado - Modelos CI (con base independiente)

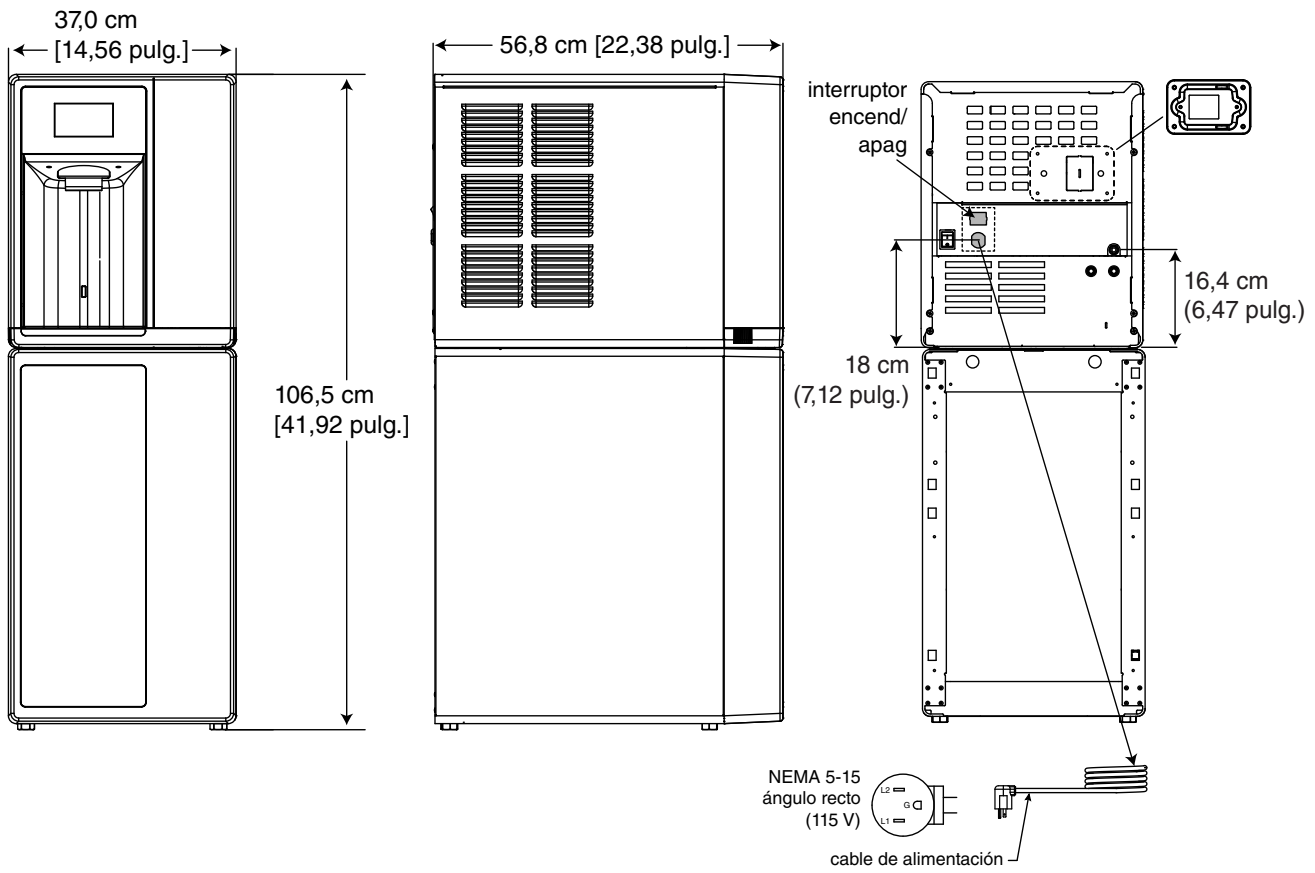

Champion 15 Plano detallado - Modelos CI (con base independiente)

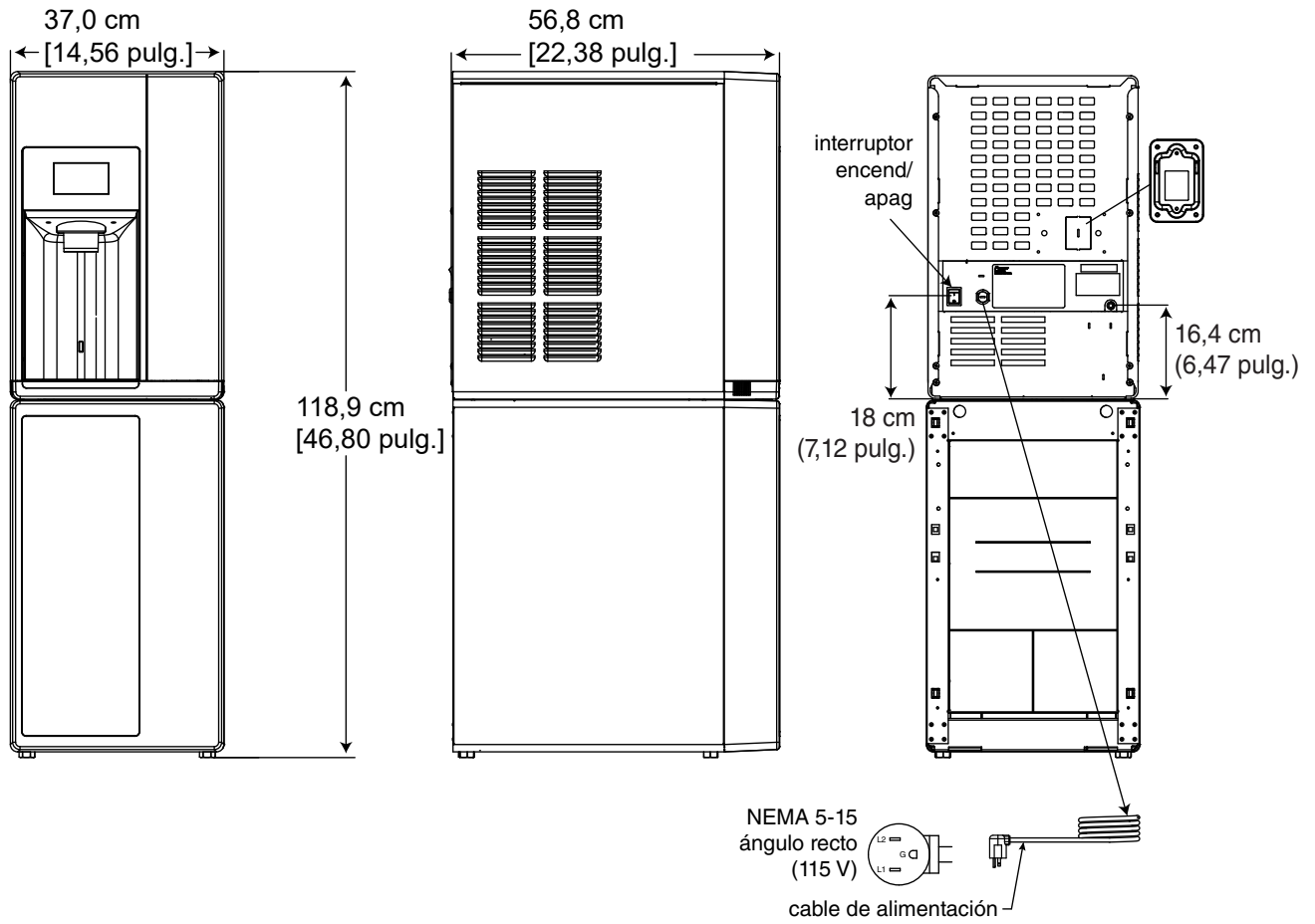

Champion 7 Plano detallado - Modelos UC y UD

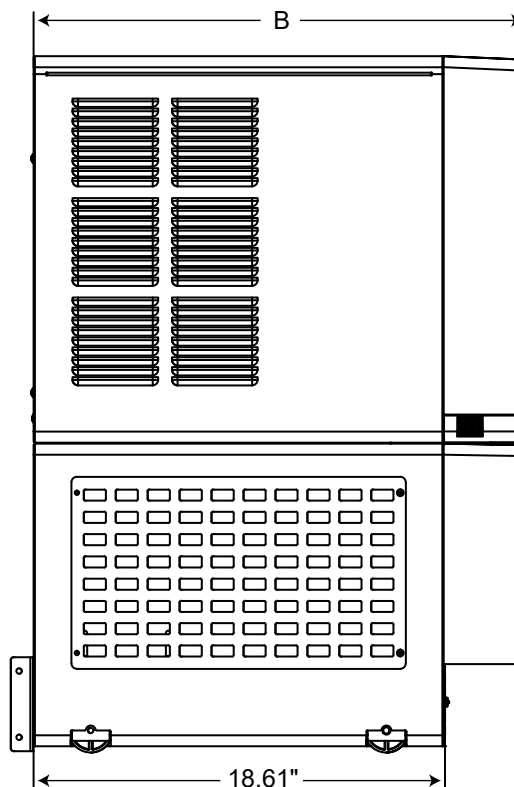
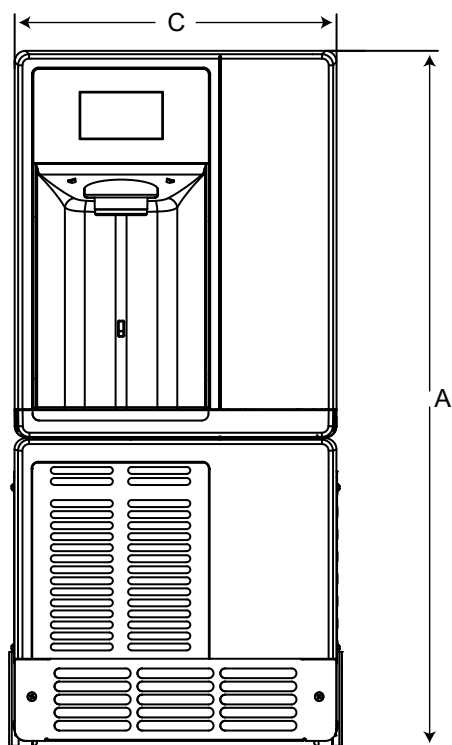

Dimensiones	7UC112A	7UD112A (ADA)
A	33,50" (85,1 cm)	80 cm (31,50")
B	56,7 cm (22,38")	56,7 cm (22,38")
C	37 cm (14,56")	37 cm (14,56")

NEMA 5-15
ángulo recto
(solo 115 V)

cable de alimentación

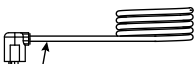

18 cm
(7,12 pulg.)

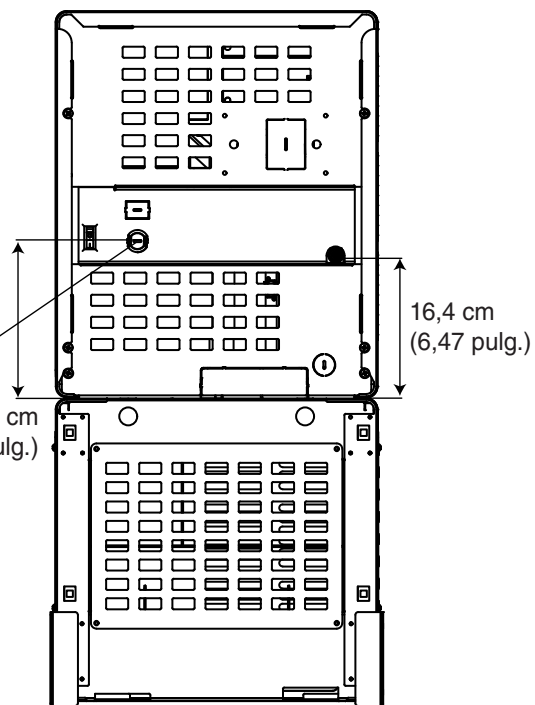

Instalación

¡PRECAUCIÓN!

No debe realizarse ninguna operación de servicio o de mantenimiento hasta que el técnico haya leído a fondo este manual. Exceptuando las rutinas de limpieza y desinfección, el servicio o mantenimiento de este aparato debe ser realizado únicamente por técnicos cualificados.

Montaje sobre mostrador

El modelo sobre mostrador Champion 7 se ha diseñado para su colocación sobre mostradores bajo armarios de montaje estándar, esto no se aplica a los modelos Champion 15.

1. 3" (7,62 cm) a cada lado del dispensador, 2" (5,08 cm) detrás para conexión eléctrica/agua/ventilación (**Fig. 1**).
2. Enrute el sistema eléctrico y la tubería de agua.
 - Agua: la tubería de alimentación (con válvula de cierre) se conecta a la conexión rápida de tubo de 1/4" DO.

¡ATENCIÓN!

Si se instala el juego opcional de drenaje de la bandeja de goteo o el accesorio de las patas, realice estas operaciones antes de continuar.

¡PRECAUCIÓN!

Tenga cuidado cuando incline el dispensador durante la instalación de la pata. No lo tumbé completamente ni lo ponga sobre un lado. NO EXCEDA un ángulo de 30°. Si lo inclina más de 30° puede provocar un mal funcionamiento del compresor.

3. Si se instala el accesorio opcional de extensión de las patas de 4" (elemento nº 00956300), coloque un espaciador de 5 cm (12,7") debajo del dispensador para facilitar la instalación.
4. Quite los cuatro tapones de plástico que protegen las roscas de la base del dispensador.
5. Atornille cada pata al chasis (**Fig. 2**).
6. Complete la conexión de agua potable antes de continuar.

Fig. 1

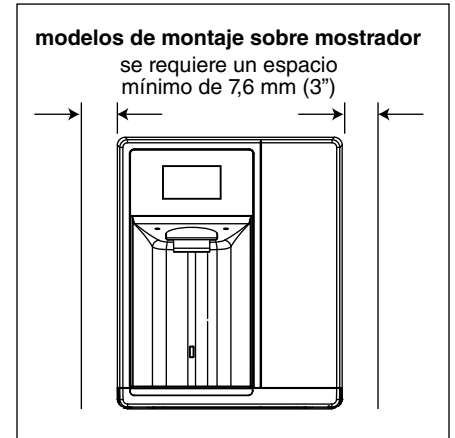
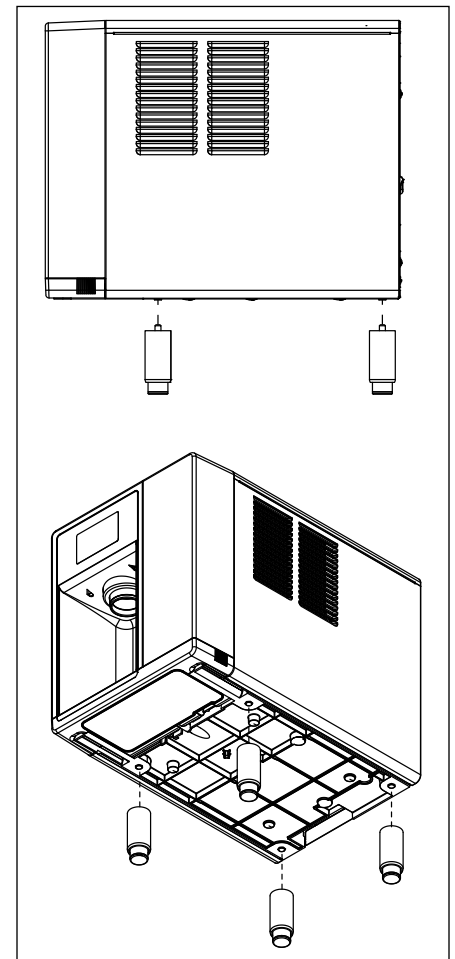

Fig. 2



Instalación de un modelo sobre piso

1. 3" (7,62 cm) a cada lado del dispensador, 2" (5,08 cm) detrás para conexión eléctrica/agua/ventilación (**Fig. 3**).
2. Enrute el sistema eléctrico y la tubería de agua.
 - Sistema eléctrico: Se requiere un receptáculo dedicado de 115 V, monofásico y 15 A. El dispensador se presenta con enchufe y cable integrales de 2,4 m (8 pies).
 - Agua: la tubería de alimentación (con válvula de cierre) se conecta a la conexión rápida de tubo de 1/4" DO.

Fig. 3

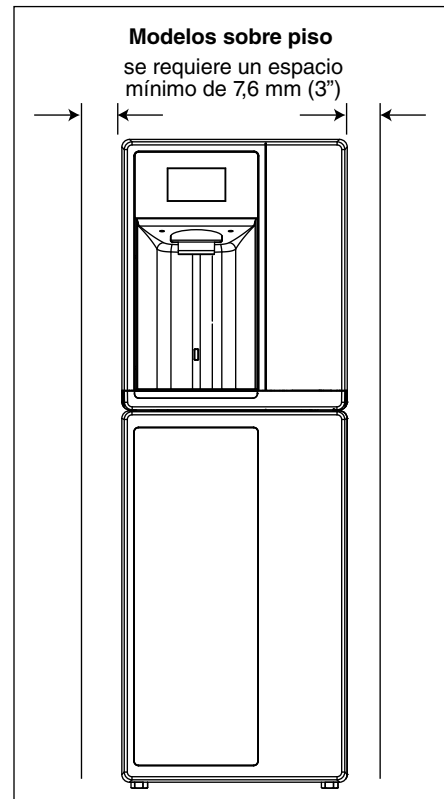

3. Si se monta el accesorio de las patas opcional de 6" (artículo 00956318), incline el soporte base hacia un lado y atornille cada pata en el mismo (**Fig. 4**).

Fig. 4

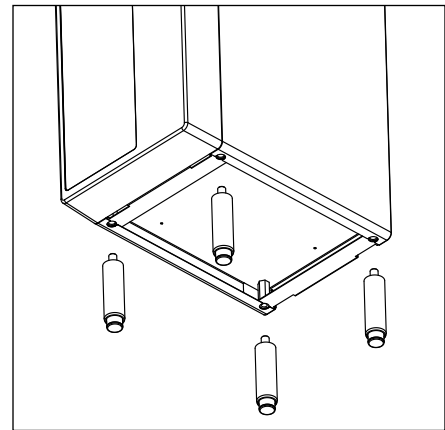

4. Quite los cuatro tapones de plástico que protegen las roscas de la base del dispensador.
5. Monte el dispensador en el soporte base con la tornillería que se suministra (**Fig. 5**).

¡ATENCIÓN!

Si se monta el juego de drenaje de la bandeja de goteo, consulte las instrucciones incluidas en el mismo.

Fig. 5

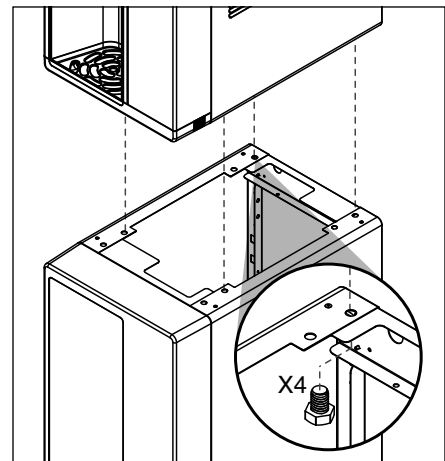

6. Complete la *conexión de agua potable* antes de continuar.
7. Fije el aparato a la pared o a una moldura con el soporte que se suministra (**Fig. 6**) para evitar que vuelque.

Nota: El instalador debe suministrar los soportes.



¡ADVERTENCIA!

La unidad independiente debe fijarse a la pared para evitar que vuelque. De lo contrario, podrían producirse lesiones o daños en la unidad.

Fig. 6

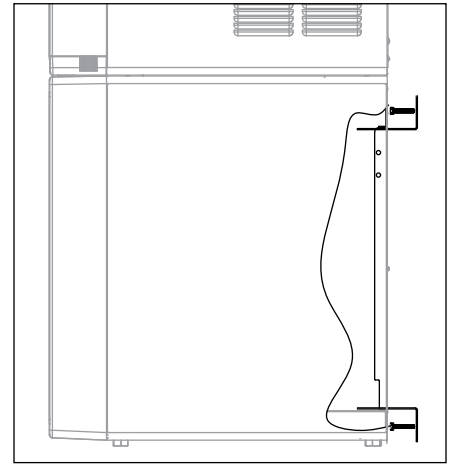

Instalación bajo encimera

1. Realice las mediciones oportunas para verificar que el dispensador encajará en la ubicación deseada. Se requiere un espacio de al menos 5,08 mm (2") detrás del dispensador para las conexiones eléctricas y el drenaje opcional.
2. Asegúrese de que el piso acabado del armario esté a nivel con el piso exterior del armario (**Fig. 7**). Si el piso del armario está mas bajo que el nivel del piso terminado, se debe levantar el piso del armario (utilizando los materiales adecuados) hasta que quede nivelado con el piso terminado. El piso debe estar bien nivelado para obtener un funcionamiento adecuado del dispensador y para poder realizar unas operaciones de servicio y mantenimiento correctas.
3. Enrute el sistema eléctrico, la toma de agua y el juego opcional de drenaje de la bandeja de goteo*.

Nota: Se debe instalar el dispensador de manera que pueda desplazarse hacia delante al menos 10,16 cm (4") para poder acceder a la boquilla de limpieza de la tapa del depósito (**Fig. 9.6**) para proceder a la limpieza y a la desinfección del dispensador. Téngalo en cuenta durante el enrutado.

- Agua: la tubería de alimentación (con válvula de cierre) se conecta a la conexión rápida de tubo de 1/4" DO del dispensador.
- * El juego opcional de drenaje de la bandeja de goteo (elemento 00956375) requiere un drenaje en el suelo a una distancia de 4,5 m (15 pies) del dispensador. Para instrucciones detalladas para su instalación, consulte las instrucciones que acompañan el juego de drenaje de la bandeja de goteo.

Fig. 7

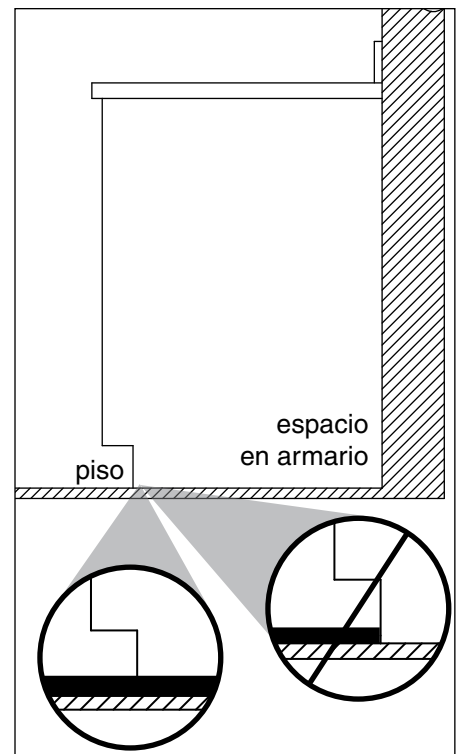

- Monte el soporte angular dentro del armario, a 46,1 mm (18,15") del zócalo (**Fig. 8.1**). El soporte evita que el dispensador pueda ser desplazado más allá de la profundidad recomendada del armario. **No conecte el soporte al dispensador.**

Fig. 8

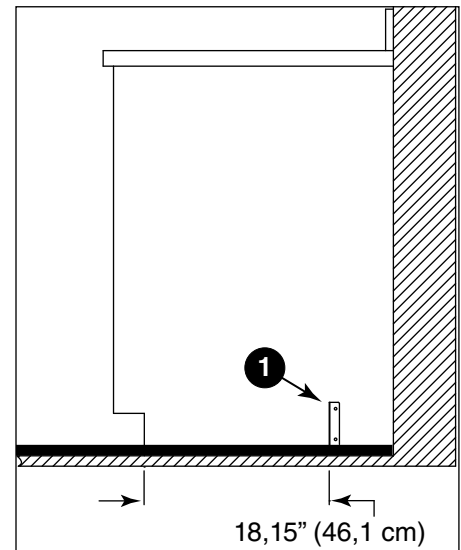

Conexión de agua potable

- No suministre corriente a la unidad hasta que haya finalizado el procedimiento de desinfección inicial.** Esto garantiza que el evaporador esté caliente y no contenga hielo.
- Conecte la tubería de agua. El enrutado recomendado (**Fig. 9**) permite acceder fácilmente al suministro de agua para realizar las operaciones de limpieza y desinfección.
- Desinfecte el dispensador antes de utilizarlo (localice el kit de desinfección inicial enviado con esta unidad y complete la sección **Procedimiento de desinfección** inicial).
- Si el dispensador tiene el filtro de agua interno opcional*, asegúrese de completar también la sección **Secuencia de lavado del filtro interno Claris** antes de poner la unidad en servicio.

* Si su dispensador tiene la opción de un filtro de agua interno, *debe* instalarse en el dispensador para que pueda funcionar.

Fig. 9

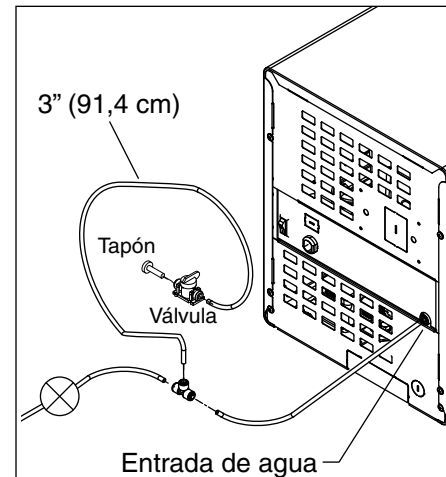

Acceso a los componentes internos



¡PRECAUCIÓN!

Exceptuando las rutinas de limpieza y desinfección, el servicio o mantenimiento de este aparato debe ser realizado únicamente por técnicos cualificados.

1. Retire la bandeja de goteo tirando hacia delante (**fig. 10.1**).
2. Desenrosque el conducto (**Fig. 10.2**).
3. Retire el tornillo que sujeta la tapa frontal (**Fig. 10.3**).
4. Retire la tapa frontal y déjela a un lado. Follett recomienda colocar la tapa sobre la bandeja de goteo, que proporciona una base estable. Tenga cuidado de no estirar ni dañar los cables que conectan la tapa frontal a la unidad (**Fig. 10.4**).
5. Retire la tapa de chapa superior (**Fig. 10.5**).

Fig. 10

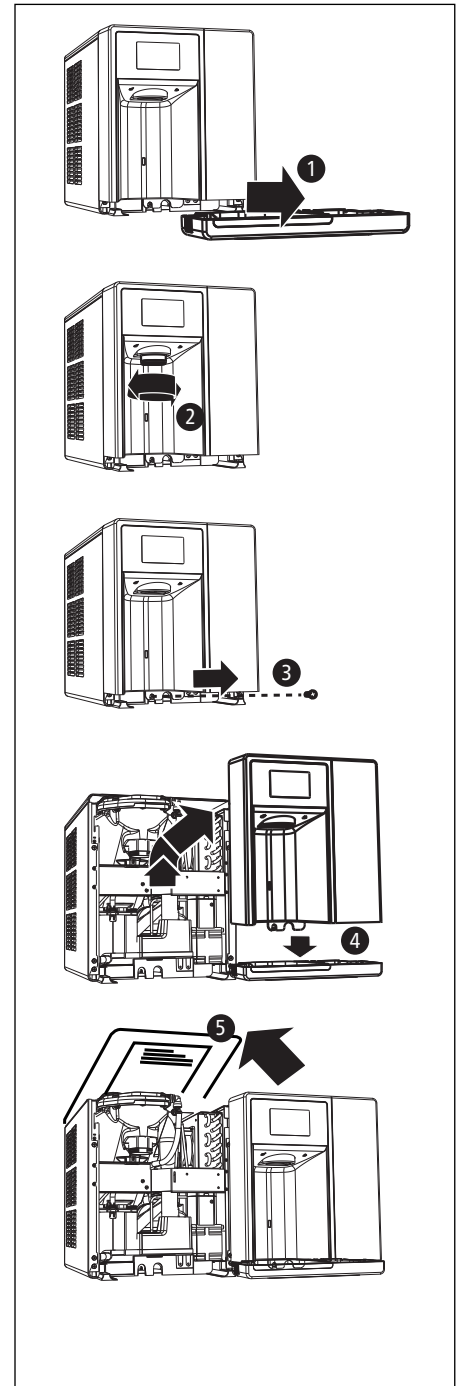

Procedimiento de desinfección inicial (unidad sin alimentación)

1. Complete los pasos de la sección *Acceso a componentes internos*.
2. Quite el tapón de la tapa del depósito
3. Atornille el tapón de la tapa del depósito en el conducto de descarga del hielo.
Nota: En las unidades de drenaje trasero, asegúrese de que la abrazadera de sujeción esté cerrada en el tubo de drenaje trasero del depósito de almacenamiento de hielo. En las unidades de depósito caliente, asegúrese de que la abrazadera de sujeción esté cerrada.
4. Champion 7: mezclar 2,5 gal. (9,5 L) de agua y 1 paquete de desinfectante Kay-5.
Champion 15: mezclar 5 gal. (18,9 L) de agua y 2 paquetes de desinfectante Kay-5.
5. Vierta la solución desinfectante por la boquilla de acceso de la tapa del depósito hasta que alcance el borde de la boquilla.
6. Deje la solución actuando en la unidad unos 5 minutos.
7. Drene el sistema abriendo la abrazadera y/o bajando el tubo de drenaje.
8. Asegure el tubo de drenaje en el soporte.
9. Llene y vacíe dos veces con agua potable. Fije el tubo de drenaje.
10. Coloque un cubo debajo del conducto dispensador y quite el tapón. **Nota:** quedará algo de solución desinfectante, que se drenará cuando se quite el tapón. Vuelva a colocar el tapón en la boquilla del depósito.
Nota: En las unidades de drenaje trasero, abra la abrazadera del tubo de drenaje trasero del depósito de almacenamiento de hielo. En las unidades con depósito caliente, abra la abrazadera.

Ajuste del nivel de bypass en el cabezal del filtro interno Claris

1. Utilice las tiras de prueba de dureza del agua suministradas para determinar y registrar la dureza del agua entrante.

Consulte la tabla siguiente para conocer los ajustes de derivación adecuados. El ajuste de bypass por defecto es 3

Dureza (ppm)	Ajuste de bypass	Programa de sustitución del filtro (mes)	Galones
0	6	12	1000
50	5	9	800
120	3	6	500
250	2	4	200
425	0	2	100

2. Si es necesario ajustar la configuración del bypass, siga el siguiente procedimiento. Si NO es necesario ajustar el bypass, proceda a lavar el filtro Claris.
3. Desconecte la alimentación de la unidad.
4. Coloque una toalla o un recipiente debajo del filtro Claris.
5. Asegúrese de que la alimentación está desconectada y/o la unidad está apagada.
6. Retire el filtro girando en sentido contrario a las agujas del reloj y déjelo a un lado.
Nota: Coloque una toalla o un recipiente debajo del filtro para recoger una pequeña cantidad de agua.
7. Retire los dos tornillos del soporte para poder acceder a la parte inferior del cabezal del filtro.
8. Para ajustar el nivel de bypass, inserte la llave de ajuste de bypass en la parte inferior del cabezal del filtro, presione la llave en el cabezal del filtro y gire el disco de mezcla de bypass hasta el ajuste adecuado.
9. Después de colocar el disco de mezcla de bypass, retire y guarde la llave de ajuste bypass.
10. Vuelva a instalar el soporte utilizando los tornillos del soporte.
11. Vuelva a instalar el filtro Claris.
12. Monte de nuevo el panel frontal, el conducto dispensador de hielo y la bandeja de goteo.

Secuencia interna de lavado del filtro Claris

Si su dispensador tiene la opción de filtro interno Claris, el filtro de agua *debe* enjuagarse antes de su uso.

Para purgar el filtro Claris, siga los pasos que se indican a continuación.

1. Conecte la alimentación eléctrica y encienda el interruptor de encendido situado en la parte trasera de la unidad.
2. Coloque la manguera de lavado en un cubo/recipiente de 1 galón (o más grande).
3. Gire la válvula de lavado $\frac{1}{4}$ de vuelta en el sentido de las agujas del reloj de modo que "OPEN" apunte hacia la manguera de lavado (**Fig. 16**).
4. Dispense aproximadamente 1,5 galones de agua en un cubo. (Si es necesario, gire la válvula de enjuague de nuevo a la posición "CERRADA" para detener el enjuague, vacíe el cubo y continúe enjuagando hasta que se hayan recogido y desechado 1,5 galones).

Fig. 11

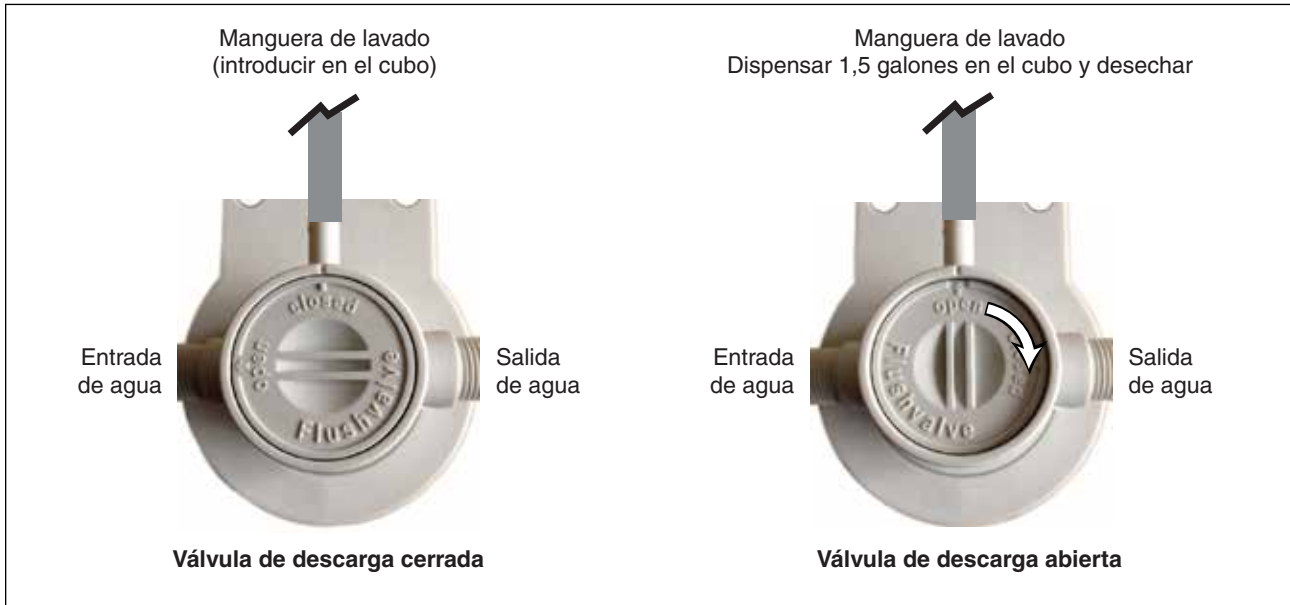

5. Gire la válvula de lavado a "CLOSED" (con "OPEN" apuntando al puerto de salida del colector).
6. Quite el tapón del extremo del tubo de drenaje del depósito de agua e introduzca éste en el cubo para drenar el agua. Una vez drenada el agua del sistema, ponga de nuevo el tapón en el tubo de drenaje.
7. Fije el tubo en el soporte.
8. Deseche el agua recogida en el cubo.
9. Vuelva a montar la unidad.

Acceso a los menús de la interfaz de usuario

La interfaz de usuario dispone de varios menús a los que se puede acceder para configurar y realizar el mantenimiento del dispensador Champion.

1. Para acceder a los menús de la interfaz de usuario, toque el logotipo de Follett (**Fig. 12.1**), luego toque **?** (**Fig. 12.2**) y, a continuación, vuelva a tocar el logotipo de Follett (**Fig. 18.3**).

Fig. 12



Seleccionar idioma

La interfaz de usuario puede configurarse en inglés, español o francés.

1. Para seleccionar un idioma (el predeterminado es inglés), seleccione *Ajustes de funcionamiento* y, a continuación, *Idioma*.
2. Seleccione su idioma en el menú desplegable.

Fig. 13

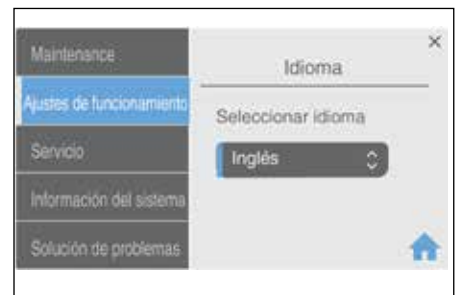

Temperatura del agua caliente y ajuste de la pantalla

El valor predeterminado de la temperatura del agua caliente es 120 y se muestra en °F. Para modificar la temperatura o visualizarla en °C, siga los pasos que se indican a continuación.

1. Acceda a los menús de la interfaz de usuario, seleccione *Ajustes de funcionamiento* y, a continuación, *Agua caliente*.
2. Seleccione F o C en el menú desplegable.
3. Ajuste la temperatura con las flechas.

Fig. 14



Recordatorio de sustitución del filtro

El recordatorio de sustitución del filtro puede ajustarse de 0 (desactivado) a 12 meses (por defecto). Follett recomienda establecer el intervalo basándose en los resultados de la sección *Establecer nivel de bypass en cabezal de filtro Claris interno*.

1. Acceda a los menús de la interfaz de usuario, seleccione *Servicio* y, a continuación, *Intervalo de filtrado*.
2. Ajuste el intervalo con las flechas.

Fig. 15



Recordatorio PM (Mantenimiento Preventivo) - Limpiar y desinfectar

El recordatorio PM puede ajustarse de 0 (desactivado) a 12 meses.
El recordatorio PM por defecto es de 6 meses.

1. Acceda a los menús de la interfaz de usuario, seleccione *Servicio* y, a continuación, *Intervalo PM*.
2. Ajuste el intervalo con las flechas.

Fig. 16

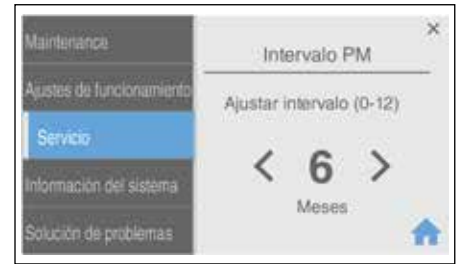

Limpiar y desinfectar la unidad

Modo de mantenimiento (Todas las operaciones desactivadas) – Utilizar cuando se limpie la máquina de hielo

Al acceder al Modo de mantenimiento se desactivan todas las operaciones y le permite limpiar y/o desinfectar la máquina de hielo y el dispensador con total seguridad.

1. Para entrar en el Modo Limpiar y Desinfectar, toque el logotipo de Follett (Fig. 17.1), luego toque  (Fig. 17.2) y, a continuación, vuelva a tocar el logotipo de Follett (Fig. 23.3).
2. Seleccione *Mantenimiento* y, a continuación, *Limpiar y desinfectar* (Fig. 18).

Fig. 17



Fig. 18



3. Dispense todo el hielo del aparato (Fig. 19).

Fig. 19



4. Retire la bandeja de goteo tirando hacia delante (Fig. 20).

Fig. 20



5. Desenrosque el conducto (**Fig. 21**).

Fig. 21



6. Retire el tornillo que sujeta la tapa frontal (**fig. 22**).

Fig. 22



7. Retire la tapa frontal y déjela a un lado. Follett recomienda colocar la tapa sobre la bandeja de goteo, que proporciona una base estable (**Fig. 23**). Tenga cuidado de no estirar ni dañar los cables que conectan la tapa frontal a la unidad.

Fig. 23



8. Quite el tapón del extremo del tubo de drenaje e introduzca éste en el cubo para drenar el agua (**Fig. 24**). Después de drenar el agua del sistema, vuelva a colocar el tapón en el tubo de drenaje y fije el tubo en el soporte.

Fig. 24



9. Unidades de drenaje trasero: Localice la abrazadera de sujeción del tubo de drenaje de la bandeja de almacenamiento y engánchela (ciérrela) (**Fig. 25**).

Fig. 25



10. Unidades de depósito de agua caliente: Localice la abrazadera de sujeción y engánchela (ciérrela) **(Fig. 26)**.

Fig. 26



11. Retire la cubierta de chapa superior y retire el tapón de la tapa del contenedor. Enrosque la tapa en el conducto de dispensación **(Fig. 27)**.

Fig. 27



12. Llene el depósito de hielo con agua caliente (100F - 120F) para derretir el hielo en el evaporador. Espere 5 minutos y vacíe el agua.
13. Si está equipado con drenaje trasero, desenganche la abrazadera de sujeción, drene el agua y vuelva a enganchar la abrazadera.

Fig. 28

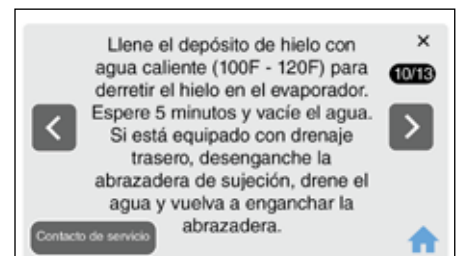

14. Las instrucciones de limpieza y desinfección se encuentran en la etiqueta de la parte inferior de la tapa **(fig. 29)**.
15. Siga el Procedimiento de limpieza y desinfección de la página siguiente.

Fig. 29



16. Manténgalo pulsado para llenarlo de agua. Alternativamente, rellene manualmente a través de la tapa del depósito de hielo. Drene y repita una segunda vez (**Fig. 30**).

17. Una vez finalizado el procedimiento de limpieza y desinfección, vuelva a colocar la tapa, el panel lateral derecho, la tapa, el conducto y la bandeja de goteo.

18. Pulse Completar (**Fig. 31**).

Fig. 30

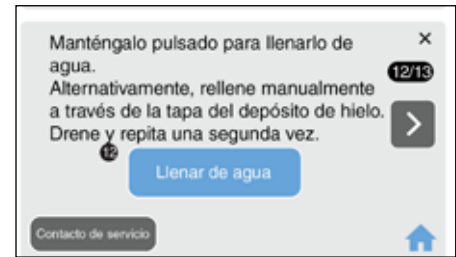

Fig. 31



Procedimiento de limpieza y desinfección

Las tareas de limpieza y desinfección deben realizarse al menos cada 6 meses (más a menudo si así lo requieren las condiciones locales del agua).

¡ADVERTENCIA!

- Coloque el dispensador en Modo de mantenimiento antes de realizar alguna tarea de servicio o limpieza de la máquina de hielo.
- Utilice guantes y gafas de seguridad (y/o protector facial) a modo de protección cuando manipule SafeCLEAN Plus™.
- No utilice lejía, ya que puede dañar el dispensador.

Suministros necesarios

- Champion 7: 24 oz. (0,71 L) SafeCLEAN Plus™ líquido
- Champion 15: 48 oz. (1,42 L) SafeCLEAN Plus™ líquido
- Embudo
- Cubo
- Destornillador multicabeza
- Toallas

Máquina de hielo y dispensador

Si la unidad no recibe alimentación, siga los pasos de la interfaz de usuario (UI) que se indican a continuación o consulte el manual de servicio de Champion en follettice.com.

1. Toque  situado en la esquina superior derecha de la interfaz de usuario. Desplácese hacia abajo y seleccione Limpieza y desinfección en el menú.
2. Inicie el procedimiento de limpieza e higienización mediante la interfaz de usuario:
 - (UI 1) Dispense todo el hielo del aparato.
 - (UI 2) Retire la bandeja de goteo tirando hacia delante.
 - (UI 3) Desenrosque el conducto.
 - (UI 4) Retire el tornillo que sujeta la tapa frontal.
 - (UI 5) Retire la tapa frontal y déjela a un lado. Follett recomienda colocar la tapa sobre la bandeja de goteo, que proporciona una base estable. Tenga cuidado de no estirar ni dañar los cables que conectan la tapa frontal a la unidad.
 - (UI 6) Quite el tapón del extremo del tubo de drenaje e introduzca éste en el cubo para drenar el agua. Después de drenar el agua del sistema, vuelva a colocar el tapón en el tubo de drenaje y fije el tubo en el soporte.
 - (UI 7) Unidades de drenaje trasero: Localice la abrazadera de sujeción del tubo de drenaje del depósito de almacenamiento y engánchela (ciérrela).
 - (UI 8) Unidades de depósito de agua caliente: Localice la abrazadera de sujeción y engánchela (ciérrela).
 - (UI 9) Retire la tapa de chapa superior y retire el tapón de la tapa del depósito. Enrosque el tapón en el conducto.
 - (UI 10) Llene el depósito de hielo con agua caliente (100 F - 120 F) para derretir el hielo del evaporador. Espere 5 minutos y vacíe el agua.
Si está equipado con drenaje trasero, desenganche la abrazadera de sujeción, drene el agua y vuelva a enganchar la abrazadera.
 - (UI 11) Localice la tapa. Siga las instrucciones que figuran a continuación.
3. Champion 7: Mezclar 24 oz. (0,71 L) SafeCLEAN Plus líquido con tres galones (11,4 L) de agua caliente (100 F - 120 F).
Champion 15: Mezclar 48 oz. (1,42 L) SafeCLEAN Plus líquido con seis galones (22,7 L) de agua caliente (100 F - 120 F).
4. Vierta la solución desinfectante por la boquilla de acceso de la tapa del depósito hasta que alcance el borde de la boquilla. Verifique que la solución mantiene el nivel en el cuello de salida. Deje la solución actuando en la unidad unos 15 minutos.
5. Retire el panel lateral derecho para acceder al condensador y limpiarlo.
6. Sumerja el conducto de dispensación, la bandeja de goteo y la rejilla de la bandeja de goteo en el resto de la solución durante 2 minutos. Lave con agua limpia y potable.
7. Drene el sistema introduciendo el tubo de drenaje en el cubo. Vuelva a colocar el tubo de desagüe en su posición.

8. Unidades de drenaje trasero: Desenganche la abrazadera de sujeción del tubo de drenaje del depósito de almacenamiento hasta que se drene la solución de limpieza y, a continuación, enganche la abrazadera de sujeción del tubo de drenaje del depósito de almacenamiento.
9. (UI 12) Llene y vacíe dos veces con agua potable. La unidad puede llenarse pulsando el botón Dispensar agua de la interfaz de usuario o manualmente a través de la tapa del depósito de hielo. Vuelva a colocar el tubo de desagüe en su posición cuando termine Unidades de desagüe trasero: Desenganche la abrazadera de sujeción del tubo de drenaje del depósito de almacenamiento cuando haya terminado. Unidades de depósito caliente: Desenganche la abrazadera de sujeción del tubo de ventilación del depósito caliente cuando haya terminado.
10. Coloque un cubo debajo del conducto dispensador y quite el tapón. Precaución: Una parte de la solución se drenará cuando se quite el tapón.
11. (UI 13) Una vez finalizado el procedimiento de Limpieza y Desinfección, vuelva a colocar la tapa, la cubierta, el panel lateral derecho, la tapa, el vertedero y la bandeja de goteo. Pulse Completar en la interfaz de usuario.
12. Dispense agua durante 5 segundos para enjuagar el tubo dispensador. (Unidades de agua caliente: Dispense agua caliente durante 5 segundos).

Armario exterior

1. Para entrar en el modo de pantalla de limpieza, pulse?
2. Seleccione Limpiar pantalla y, a continuación, Bloquear.
3. Limpie la pantalla de la interfaz de usuario con un paño húmedo, no mojado, no abrasivo y detergente suave, si es necesario.
4. Mantenga pulsado el botón de desbloqueo para desbloquear la interfaz de usuario.

Limpiar la pantalla de la interfaz de usuario

Modo de mantenimiento (Dispensación desactivada) – Utilizar cuando se limpie la superficie

Al acceder al Modo de limpieza se desactiva la interfaz de usuario y se puede limpiar la parte externa del dispensador sin dispensar hielo por accidente.

1. Para entrar en el modo de pantalla de limpieza, toque el logotipo de Follett (**Fig. 32.1**), luego toque **?** (**Fig. 32.2**) y, a continuación, vuelva a tocar el logotipo de Follett (**Fig. 32.3**).
2. Seleccione *Mantenimiento*, luego *Limpiar pantalla*, luego *Bloquear*
3. Limpie la pantalla de la interfaz de usuario con un paño húmedo, no mojado, no abrasivo y detergente suave, si es necesario.
4. Cuando haya terminado, seleccione *Desbloquear* durante aproximadamente 5 segundos y pulse .

Fig. 32



Fig. 33



Funcionamiento

Nota: Si está activada la opción "Sin contacto", basta con acercar un dedo al botón para que se produzca la dispensación.

Para dispensar hielo

1. Coloque el vaso debajo del conducto dispensador de hielo/agua.
2. Toque el botón "HIELO" en el centro del círculo. Una vez pulsado, el hielo comenzará a dispensarse en el vaso de la interfaz de usuario y en el vaso colocado bajo el conducto de hielo.
3. La dispensación continua máxima es de 60 segundos. Si se necesita más hielo, suelte y toque dispensar hielo una vez más.
4. Una vez que el vaso esté lleno hasta el nivel deseado, suelte el botón y retire el vaso.

Para dispensar agua caliente



¡ADVERTENCIA!

El agua hirviendo puede provocar quemaduras graves. Tenga cuidado al dispensar.

1. Coloque el vaso debajo del conducto dispensador de hielo/agua.
2. Toque el botón "AGUA CALIENTE". Una vez tocado, aparecerá un menú de seguridad secundario.
3. Mantenga pulsado el botón "AGUA CALIENTE". Una vez que el vaso esté lleno hasta el nivel deseado, suelte el botón y retire el vaso.
4. Después de soltar el botón, la pantalla volverá a la pantalla de inicio en aproximadamente 5 segundos.

Para dispensar agua

1. Coloque el vaso debajo del conducto dispensador de hielo/agua.
2. Toque el botón "AGUA" en el centro del círculo. Una vez pulsado, el agua comenzará a dispensarse en el vaso de la interfaz de usuario y en el vaso colocado bajo el conducto de hielo.
3. La dispensación continua máxima es de 60 segundos. Si se necesita más agua, suelte y vuelva a dispensar agua helada.
4. Una vez que el vaso esté lleno hasta el nivel deseado, suelte el botón y retire el vaso.

Interfaz de usuario

En la pantalla de inicio, toque el logotipo de Follett, luego toque , y, a continuación, vuelva a tocar el logotipo de Follett.

Maintenance (Mantenimiento)	
Limpiar pantalla	<ul style="list-style-type: none"> ▪ Bloquee la pantalla, limpie la interfaz de usuario con un paño húmedo (no mojado) no abrasivo y desbloquee la pantalla cuando haya terminado.
Limpiar y desinfectar	<ul style="list-style-type: none"> ▪ Siga el procedimiento de limpieza descrito en el manual de servicio y en la parte inferior de la tapa superior. ▪ Restablecer Temporizador PM de limpieza
Sustituir el filtro	<ul style="list-style-type: none"> ▪ Retire el filtro usado girando en sentido contrario a las agujas del reloj e instale el filtro nuevo girando en sentido de las agujas del reloj ▪ Reiniciar temporizador PM del filtro

Fig. 34



Fig. 35



Intervalo de mantenimiento preventivo (consulte la tabla de ajustes de mantenimiento preventivo que aparece a continuación)	<ul style="list-style-type: none"> Ajuste el intervalo de 1 a 6 meses en función de la características químicas del agua en incrementos de 1 mes (predeterminado: 6 meses).
Intervalo de filtración	<ul style="list-style-type: none"> Ajuste el intervalo de 1 a 6 meses en función de la características químicas del agua en incrementos de 1 mes (predeterminado: 6 meses).
Ajustes de funcionamiento	
Modo reposo	<ul style="list-style-type: none"> Ajuste de 0 a 240 minutos en incrementos de 20 minutos (por defecto es 240 minutos)
Idioma	<ul style="list-style-type: none"> Seleccione inglés, español o francés (por defecto es inglés)
Brillo	<ul style="list-style-type: none"> Ajuste el brillo de 10 a 100 en incrementos de 5 (predeterminado 80)
Temperatura del agua caliente	<ul style="list-style-type: none"> La temperatura se ajusta de 100 F a 185 F grados en incrementos de 1 grado (por defecto 180 F)
Servicio	
Ciclo de lavado TDS (futuro)	<ul style="list-style-type: none"> Rango bajo = 10 a 200 TDS, rango alto es 201 a 400 TDS (Predeterminado 10-200)
Retardo	<ul style="list-style-type: none"> Rango corto = 15 minutos, Rango largo = 30 minutos (por defecto 15 minutos)
Despertar al dispensar	<ul style="list-style-type: none"> Ajuste de 0 a 120 segundos en incrementos de 1 segundo (por defecto es 35 s)
Descarga activada (futuro)	<ul style="list-style-type: none"> Retardo Auto Shuttle
Tiempo de espera de la pantalla	<ul style="list-style-type: none"> Ajuste de 30 a 300 segundos en incrementos de 30 segundos (Predeterminado 120 s)
Información del sistema	
Número de modelo	<ul style="list-style-type: none"> EJEMPLO: 7CI112A
Número de serie	<ul style="list-style-type: none"> EJEMPLO: L54179
Filtro de agua	<ul style="list-style-type: none"> INSTALADO/NO INSTALADO
Drenaje (bandeja de goteo/depósito de hielo)	<ul style="list-style-type: none"> INSTALADO/NO INSTALADO Drenaje de la bandeja de goteo Drenaje del depósito de hielo
Agua caliente	<ul style="list-style-type: none"> INSTALADO/NO INSTALADO
Agua ambiente	<ul style="list-style-type: none"> INSTALADO/NO INSTALADO
Versión del software IMC	<ul style="list-style-type: none"> Versión n.º
Versión del software de interfaz de usuario	<ul style="list-style-type: none"> Versión n.º
Solución de problemas	
Bandeja de goteo llena	<ul style="list-style-type: none"> Retire la bandeja de goteo, vacíe el agua, limpie y seque la bandeja y los terminales antes de volver a instalarlos.
Agua baja	<ul style="list-style-type: none"> Contacto de servicio
Fuga de agua	<ul style="list-style-type: none"> Contacto de servicio
Registro de sucesos	<ul style="list-style-type: none"> Seguimiento de los acontecimientos a medida que se producen
Código QR de manual	<ul style="list-style-type: none"> Escanee el código QR con su smartphone para acceder a los manuales de servicio

Ajuste del mantenimiento preventivo

Para determinar el intervalo de mantenimiento preventivo correcto para su aplicación, utilice las tablas de TDS o de dureza que aparecen a continuación. Si utiliza tanto el TDS como la dureza y sus valores no coinciden, Follett recomienda que utilice el valor más bajo (intervalo más corto). Sin pruebas de mantenimiento preventivo regular, la garantía quedará anulada. La unidad debe instalarse con un sistema de filtración adecuado que proporcione TDS/dureza dentro de las especificaciones de Follett.

TDS - ppm	
Rango TDS (ppm)	Calendario PM (Meses)
10 a 150	6
151 a 250	4
251 a 350	3
351 a 400	2
401 y superiores	Se requiere ósmosis inversa/filtración

Dureza - ppm	
Rango de dureza (ppm)	Calendario PM (Meses)
0 a 60	6
61 a 120	4
121 a 180	3
181 a 200	2
201 y superiores	Se requiere ósmosis inversa/filtración

Alertas de interfaz de usuario

Fig. 36 Ejemplos de alertas de interfaz

Alerta tipo 1





Alerta tipo 2

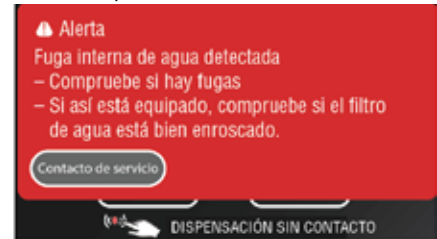

Alerta de tipo 3



Pantalla de interfaz	Estado	Solución
Alerta Tipo 1		
Limpiar y desinfectar	Se requiere un mantenimiento máximo de 6 meses (ajustable de 1 a 6 meses)	Siga el procedimiento de limpieza PM del manual de servicio y reinicie el temporizador
Es necesario sustituir el filtro	Es necesario sustituir el filtro un máximo de 6 meses (ajustable de 1 a 6 meses)	
Agua baja	Los sensores del depósito no detectan agua	Verifique que el agua esté en "ON" y que el filtro interno esté instalado. Si esto no corrige el problema, la unidad deberá repararse
Alerta Tipo 2		
Vaciar la bandeja de goteo.	Bandeja de goteo llena de agua en contacto con los sensores de la bandeja	Vacíe la bandeja de goteo, seque la bandeja/terminales y vuelva a instalarla.
Alerta Tipo 3		
Fuga interna de agua detectada	La unidad tiene una fuga de agua interna que entra en contacto con los sensores del chasis	<ul style="list-style-type: none"> ▪ Seque el chasis, localice la fuga y repárela ▪ Reajuste desde el menú de la interfaz de usuario (Follett, , Follett), Servicio → Avanzado → introduzca el código de acceso → Reajuste de la placa de control → sí →  ▪ O bien, reinicie la placa de control manualmente pulsando el botón de reinicio

Estado de la máquina

Procedimiento para ver los indicadores de estado: En la pantalla de inicio, toque  para acceder a la pantalla de ayuda. El estado se mostrará en la parte derecha de la pantalla.

Fig. 37 Ejemplo de pantalla de ayuda



Pantalla de interfaz	Estado	Solución
Retardo	El depósito de hielo está lleno y la unidad entra en retardo de 15 minutos (15 o 30 minutos).	Después de 15 minutos la unidad saldrá del retardo
Modo reposo	Si la unidad no se ha utilizado durante el tiempo de retardo, la unidad entrará en modo de reposo (ajustable de 0 a 240 minutos).	Para salir del modo de reposo debe dispensar hielo durante 35 segundos de tiempo acumulado
Producir hielo	Funcionamiento normal del hielo	Funcionamiento normal del hielo
Lavado activado	Futuro	Futuro
Papelera baja	Microinterruptor de la lanzadera de hielo activado	Esto indica que el depósito de hielo está lleno. Inspeccione el depósito y tome medidas correctoras si no está lleno
Agua baja	Los sensores del depósito no detectan agua	Verifique que el agua esté en "ON" y que el filtro interno esté instalado. Si esto no corrige el problema, la unidad deberá repararse

Diagrama de cableado eléctrico

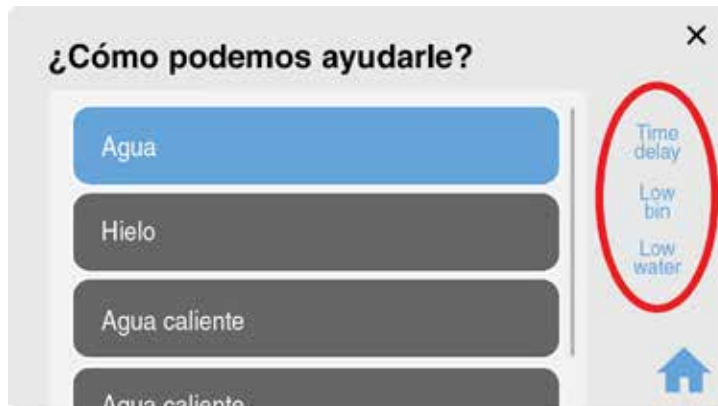
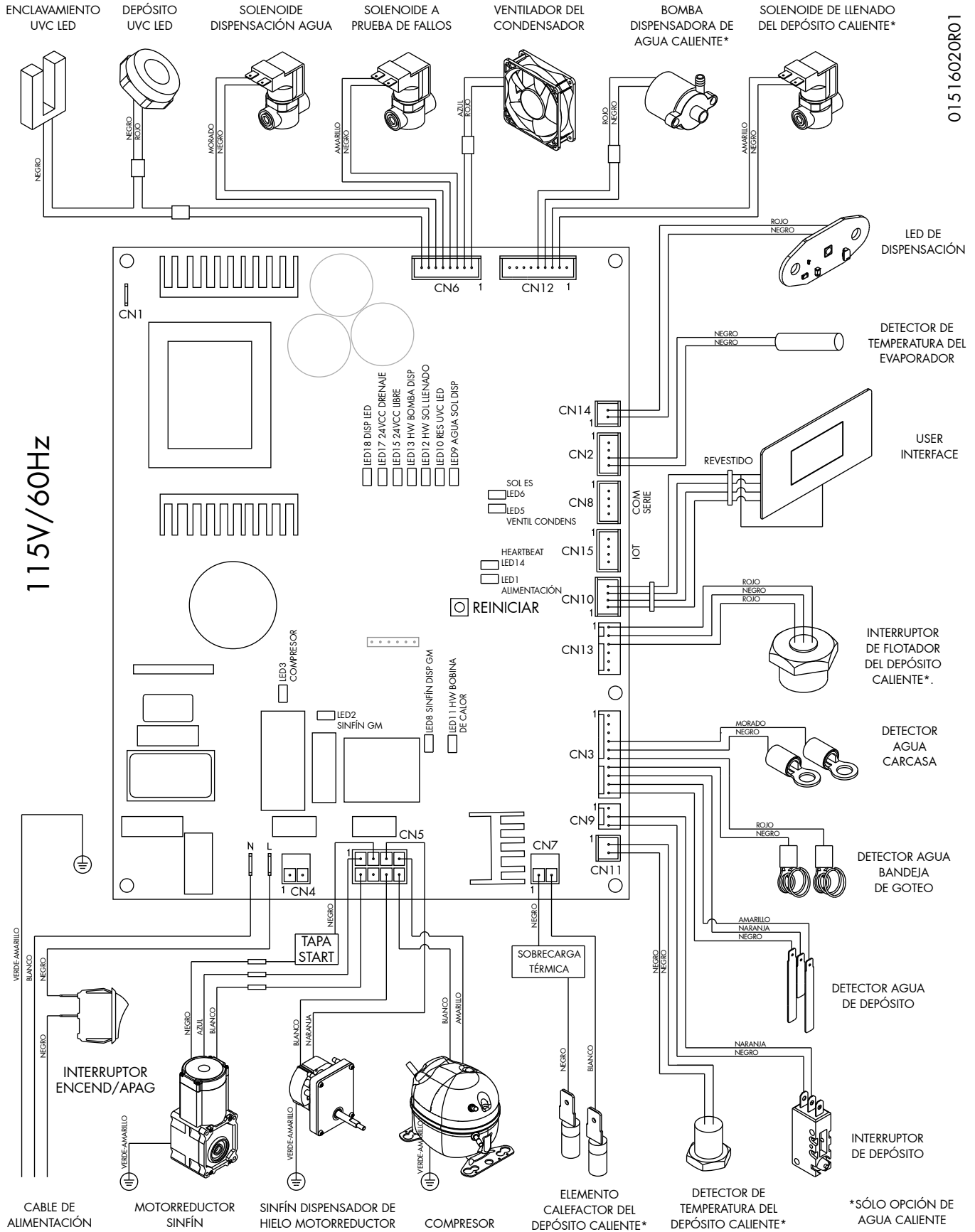

01516020R01

LEDs de salida y conexiones de la tarjeta de control

LED de estado	Función	Alimentación	Conector	Pines	Entrada/Salida
1	ENCENDIDO	5 VCC	Interno	—	Interno
2	Motorreductor del sinfín	120/220 VCA	CN5	1, 2 Tapa, 8	Salida
3	Compresor	120/220 VCA	CN5	4, 5	Salida
5	Ventilador del condensador	24 VCC	CN6	1, 2	Salida
6	Solenoides a prueba de fallos	24 VCC	CN6	3, 4	Salida
8	Motor del sinfín dispensador de hielo	120/220 VCA	CN5	3, 6	Salida
9	Solenoides dispensación agua	24 VCC	CN6	5, 6	Salida
10	Depósito UV LED/Enclavamiento	24 VCC	CN6	7, 8	Salida
11	Salida del depósito caliente Bateria calefactora	120/220 VCA	CN7	1, 2	Salida
12	Solenoides de llenado del depósito caliente	24 VCC	CN12	1, 2	Salida
13	Bomba dispensadora de agua caliente	24 VCC	CN12	3, 4	Salida
14	Heart Beat (Programa)	5 VCC	Interno	—	Interno
15	Salida libre nº 1 (VDC)	24 VCC	—	—	Futuro
17	Salida libre nº 2 (Drenaje)	24 VCC	—	—	Futuro
18	Dispensador Luz LED - Azul	24 VCC	CN14	1, 2	Salida

Piezas diversas

Descripción	Nº Pieza
Filtro Claris	01548635
SafeCLEAN Plus, caja de 6	01149954
SafeCLEAN Plus, caja de 24	01149962

Registro de Garantía y Evaluación del Equipo

Gracias por elegir este producto Follett®. Nuestro objetivo es obtener su completa satisfacción al ofrecer productos y servicios de alto valor respaldados por un excelente servicio de atención al cliente y asistencia técnica.

Lea las instrucciones de instalación detenidamente. Es importante que la instalación se realice según las especificaciones de fábrica para que el equipo funcione a su máxima eficiencia.

Follett LLC no se hace responsable de los daños indirectos, costos, gastos por conexión y desconexión o pérdidas por causa de defecto de la máquina. Para los detalles completos de la garantía, visite nuestro sitio web www.follettice.com/productwarranties.

El registro de sus equipos ayuda a Follett a realizar un seguimiento del historial de servicio de su equipo en caso de que necesite ponerse en contacto con nosotros para obtener asistencia técnica, y sus comentarios nos ayudan a mejorar nuestros productos y servicios. Visite www.follettice.com/support para rellenar el formulario de registro de garantía.

Si tiene alguna pregunta, póngase en contacto con el grupo de asistencia técnica de Follett en el teléfono (877) 612-5086 o (610) 252-7301 y estaremos encantados de ayudarle.

Champion y SafeCLEAN Plus son marcas comerciales de Follett Products, LLC.
Chewblet y Follett son marcas registradas de Follett Corporation, registradas en EE. UU.



801 Church Lane • Easton, PA 18040, EE. UU.
Llamada gratuita (877) 612-5086 • +1 (610) 252-7301
www.follettice.com

01554419R00
© Follett Products, LLC 11/23